

ГРАНПАМП®

ЦЕНТРОБЕЖНЫЕ МОНОБЛОЧНЫЕ НАСОСЫ

В 2015 году компания АДЛ успешно запустила новую линейку горизонтальных моноблочных насосов из нержавеющей стали серии «Гранпамп» серии МНС.

Насосы собираются из высококачественных комплектующих и имеют декларацию соответствия таможенного союза. Страна изготовления — Россия.

Двигатели соответствуют классу энергоэффективности IE2.

ОБЩАЯ ИНФОРМАЦИЯ

Применение

Центробежные моноблочные насосы «Гранпамп» из нержавеющей стали AISI 304 предназначены для перекачивания чистых, химически неагрессивных жидкостей. Используются в системах холодного и горячего водоснабжения, кондиционирования, пожаротушения, а также в других областях промышленности.

Материалы и технические параметры

Корпус, рабочее колесо, задняя крышка корпуса	Нержавеющая сталь 304
Торцевое уплотнение	Графит / SiC / NBR
Температура перекачиваемой жидкости	до +70 °С (МНС100 до +80 °С)
Двигатель	Асинхронный двухполюсный
Класс изоляции	F
Класс защиты	IP55 3~380 В, 50 Гц
Максимальное рабочее давление	PN 10



МАРКИРОВКА

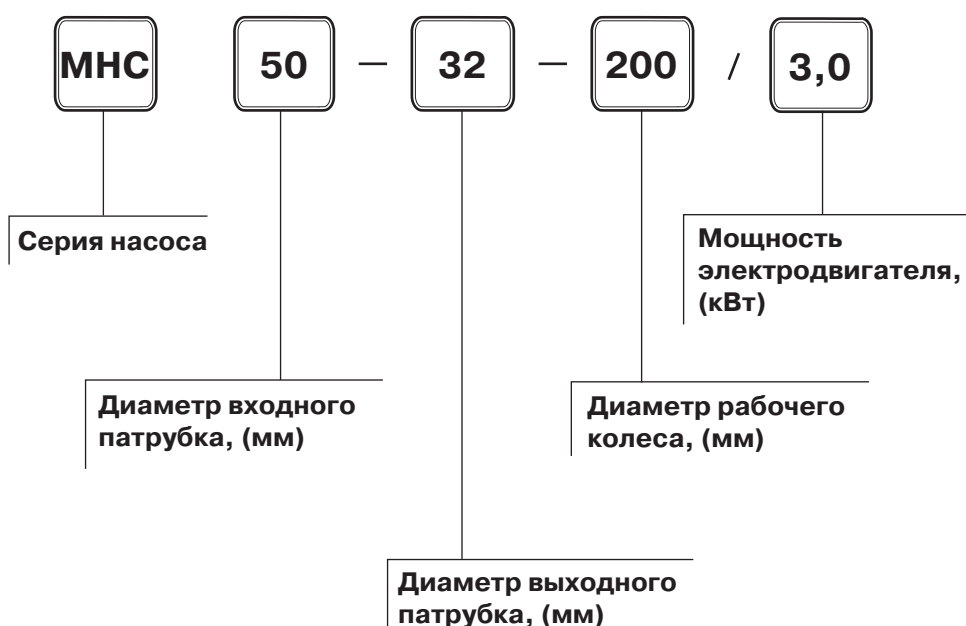

ТЕХНИЧЕСКИЕ ХАРАКТЕРИСТИКИ

Модель	Мощность, P2 (кВт)	Ток, Iном (А)	Вес, (кг)	Габариты с упаковкой, (мм)
		380 В / 50 Гц		
МНС 50-32-160 / 1,1	1,1	2,6	18,2	465×245×355
МНС 50-32-160 / 1,5	1,5	3,5	19,5	465×245×355
МНС 50-32-160 / 2,2	2,2	4,9	24,3	510×245×355
МНС 50-32-200 / 3,0	3,0	6,3	34	520×335×440
МНС 50-32-200 / 4,0	4,0	9,6	41,3	590×368×539
МНС 65-40-125 / 1,5	1,5	3,5	19,6	465×245×355
МНС 65-40-125 / 2,2	2,2	4,9	25	510×245×355
МНС 65-40-125 / 3,0	3,0	6,3	30,5	520×290×395
МНС 65-40-160 / 4,0	4,0	9,6	38,8	590×338×479
МНС 65-40-200 / 5,5	5,5	11,1	52,5	640×368×539
МНС 65-40-200 / 7,5	7,5	14,9	63,6	680×368×539
МНС 65-50-125 / 3,0	3,0	6,3	30,7	520×290×395
МНС 65-50-125 / 4,0	4,0	9,6	38,9	590×338×479
МНС 65-50-160 / 5,5	5,5	11,1	53	640×368×539
МНС 65-50-200 / 7,5	7,5	14,9	63,5	680×368×539
МНС 65-50-200 / 9,2	9,2	18,3	71,5	710×398×539
МНС 65-50-200 / 11	11,0	21,2	81	710×398×539
МНС 65-50-200 / 15	15	28,6	95	750×398×539
МНС 65-50-200/18,5	18,5	34,7	132	800×448×599
МНС 80-65-125 / 9,2	9,2	18,3	78	670×310×470
МНС 80-65-160 / 11	11,0	21,2	90	670×370×500
МНС 80-65-160 / 15	15	28,6	100	710×370×510
МНС 80-65-200 / 22	22	41,1	187	820×370×550
МНС100-65-200 / 15,0	15,0	28,9	156	750×370×590
МНС100-65-200 / 18,5	18,5	34,6	180	900×400×580
МНС 100-80-125 / 4,0	4,0	7,9	52	670×350×480
МНС100-80-125 / 5,5	5,5	10,8	71,5	670×350×480
МНС100-80-125 / 7,5	7,5	14,9	77,5	670×350×480
МНС100-80-160 / 9,2	9,2	18,8	91	720×350×510



ДИАГРАММЫ ХАРАКТЕРИСТИК
(НАСОСЫ СЕРИИ МНС 50-32-XXX, 2900 ОБ./МИН.)

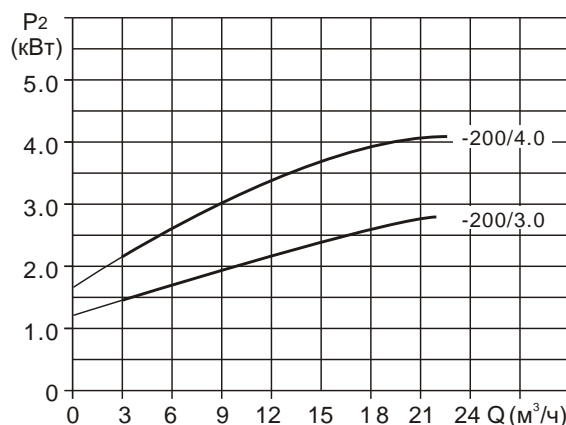
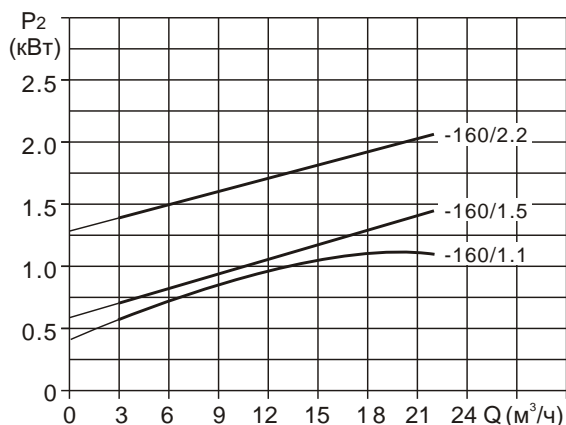
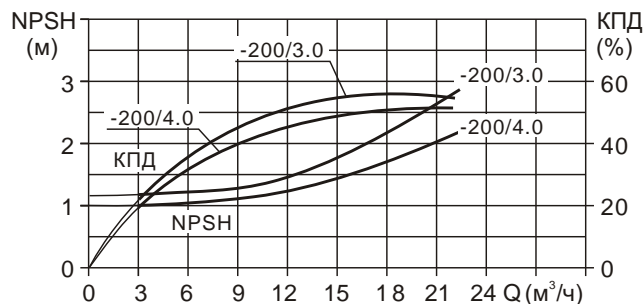
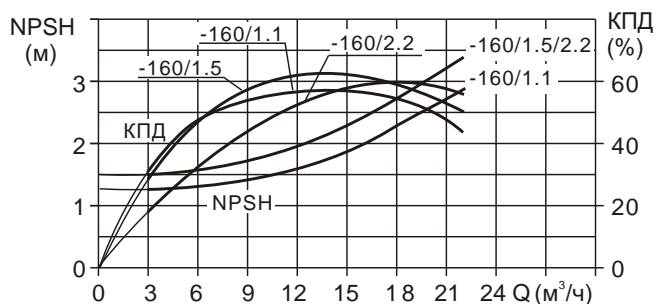
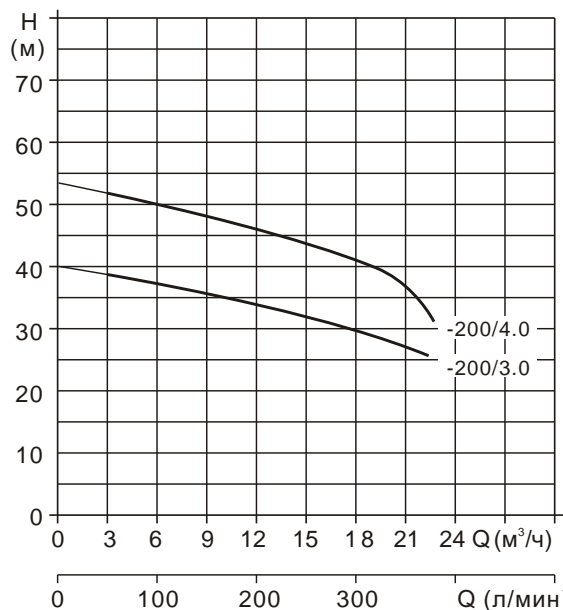
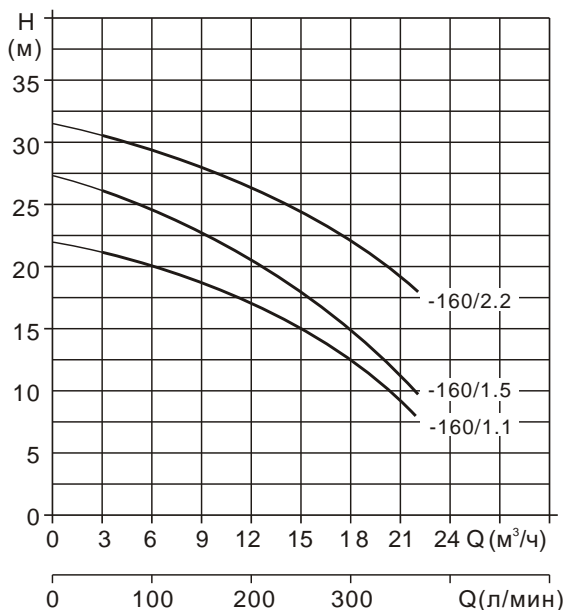

Модель	Мощность, P ₂ (кВт)	Q, (м ³ / ч)	3	6	9	12,5	15	18	20	22
МНС 50-32-160 / 1,1	1,1	H (m)	21	20	18,5	16,5	15	12,5	10	8
МНС 50-32-160 / 1,5	1,5		26	24,5	22,5	20	18,5	15	12,5	9,5
МНС 50-32-160 / 2,2	2,2		30,5	29,5	27,5	26	24	22,5	20,5	18
МНС 50-32-200 / 3,0	3,0		38	37	35	34	32	30	28	26
МНС 50-32-200 / 4,0	4,0		51,5	50	48	45	43	41	39	30



ГАБАРИТНЫЕ РАЗМЕРЫ ДЛЯ НАСОСОВ СЕРИИ МНС 50 / 65

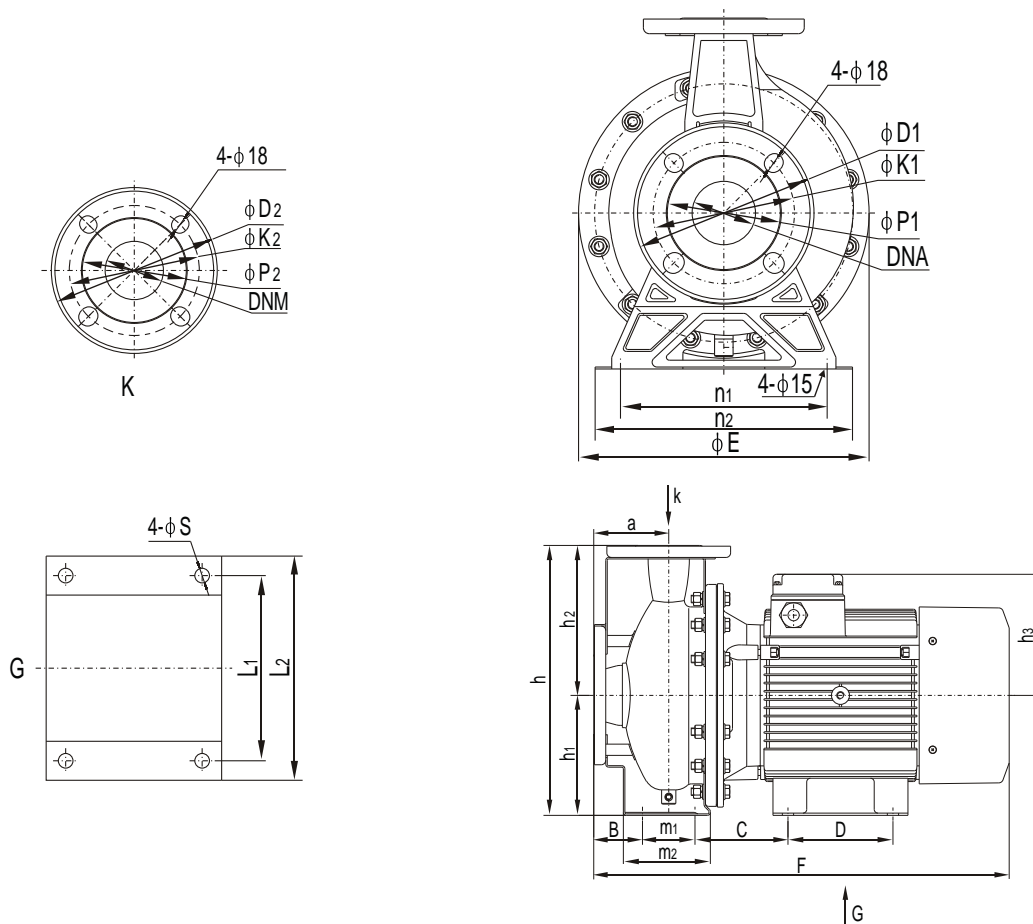

Модель	E	F	h	h1	h2	h3	a	m1	m2	n1	n2	B	C	D	S	L1	L2	D1	k1	P1	D2	K2	P2	DNA	DNM
МНС 50-32-160 / 1,1	210	395	255	112	143	134	80	70	115	160	190	45	95	90	12	125	155	165	125	96	140	100	76	50	32
МНС 50-32-160 / 1,5	210	395	255	112	143	134	80	70	115	160	190	45	95	90	12	125	155	165	125	96	140	100	76	50	32
МНС 50-32-160 / 2,2	210	428	255	112	143	119	80	70	115	160	190	45	111	100	12	160	190	165	125	96	140	100	76	50	32
МНС 50-32-200 / 3,0	300	460	340	160	180	119	80	70	118	190	240	45	109	100	12	160	190	165	125	96	140	100	76	50	32
МНС 50-32-200 / 4,0	300	498	340	160	180	142	80	70	118	190	240	45	114	140	15	190	225	165	125	96	140	100	76	50	32
МНС 65-40-125 / 1,5	210	395	255	112	143	134	80	70	115	160	190	45	95	90	12	125	155	185	145	115	150	110	80	65	40
МНС 65-40-125 / 2,2	210	425	255	112	143	119	80	70	115	160	190	45	111	100	12	160	190	185	145	115	150	110	80	65	40
МНС 65-40-125 / 3,0	250	460	292	132	160	119	80	70	118	190	240	45	110	100	12	160	190	185	145	115	150	110	80	65	40
МНС 65-40-160 / 4,0	250	498	292	132	160	142	80	70	118	190	240	45	114	140	15	190	225	185	145	115	150	110	80	65	40
МНС 65-40-200 / 5,5	300	554	360	160	200	162	100	70	118	212	264	65	124	140	15	190	230	185	145	115	150	110	80	65	40
МНС 65-40-200 / 7,5	300	592	360	160	200	162	100	70	118	212	264	65	124	140	15	190	230	185	145	115	150	110	80	65	40
МНС 65-50-125 / 3,0	250	455	292	132	160	119	80	70	115	190	240	45	110	100	12	160	190	185	145	115	165	125	96	65	50
МНС 65-50-125 / 4,0	250	498	292	132	160	142	80	70	115	190	240	45	114	140	15	190	225	185	145	115	165	125	96	65	50
МНС 65-50-160 / 5,5	300	554	360	160	200	162	100	70	118	212	264	65	124	140	15	190	230	185	145	115	165	125	96	65	50
МНС 65-50-200 / 7,5	300	592	360	160	200	162	100	70	118	212	264	65	124	140	15	190	230	185	145	115	165	125	96	65	50
МНС 65-50-200 / 9,2	300	623	360	160	200	179	100	70	118	212	264	65	161	140	15	216	255	185	145	115	165	125	96	65	50
МНС 65-50-200 / 11	300	623	360	160	200	179	100	70	118	212	264	65	161	140	15	216	255	185	145	115	165	125	96	65	50
МНС 65-50-160 / 5,5	300	554	360	160	200	162	100	70	118	212	264	65	124	140	15	190	230	185	145	115	165	125	96	65	50
МНС 65-50-200 / 7,5	300	592	360	160	200	162	100	70	118	212	264	65	124	140	15	190	230	185	145	115	165	125	96	65	50
МНС 65-50-200 / 9,2	300	623	360	160	200	179	100	70	118	212	264	65	161	140	15	216	255	185	145	115	165	125	96	65	50
МНС 65-50-200 / 11	300	623	360	160	200	179	100	70	118	212	264	65	161	140	15	216	255	185	145	115	165	125	96	65	50
МНС 80-65-125 / 9,2	256	636	340	160	180	179	100	95	152	212	250	53	175	140	15	216	255	200	160	132	185	145	115	80	65
МНС 80-65-160 / 11	300	705	360	160	200	255	100	95	152	212	250	53	140	210	15	254	320	200	2160	132	185	145	115	80	65
МНС 80-65-160 / 15	300	705	292	160	200	255	100	95	152	212	250	53	140	210	15	254	320	200	160	132	185	145	115	80	65
МНС 80-65-200 / 22	300	776	405	180	225	275	100	95	148	250	290	53	169	241	15	279	355	200	2160	132	185	145	115	80	65



Компания оставляет за собой право вносить конструктивные изменения.

АДЛ — производство и поставки оборудования для инженерных систем

Тел.: +7 (495) 937-89-68, +7 (495) 221-63-78 Факс: +7 (495) 933-85-01/02

E-mail: info@adl.ru www.adl.ru Интернет-магазин: www.valve.ru